

INSTRUKCJA OBSŁUGI AUTOMATYCZNEJ PRZYŁBICY SPAWALNICZEJ

Linia: **MAGNUM**
Model: **PANORAMA**

Rysunki urządzenia znajdujące się w instrukcji mogą odbiegać kolorystyką od oryginału.
Tłumaczenie instrukcji oryginalnej.

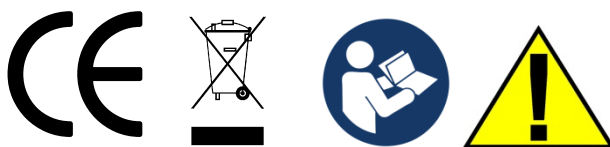

UWAGA: Prosimy używać przyłbicy po bardzo dokładnym przeczytaniu instrukcji obsługi.

1. W celu zapewnienia bezpieczeństwa użytkownika należy wyznaczyć wykwalifikowany personel odpowiedzialny za instalację, konserwację, przeglądy okresowe i naprawę urządzenia.
2. W celu zapewnienia bezpieczeństwa przed pracą z urządzeniem należy dokładnie i z pełnym zrozumieniem zapoznać się z poniższą instrukcją obsługi.
3. Po zapoznaniu się z poniższą instrukcją obsługi należy umieścić ją w miejscu dostępnym dla innych użytkowników urządzenia.

UWAGA!!

Kontroluj stan naładowania baterii, wyczerpana bateria może spowodować niewłaściwe działanie przyłbicy.

Wymiana baterii nie podlega naprawie gwarancyjnej.

**Właściwie dostosuj czułość (sensitive) do prądu spawania.
Wraz ze wzrostem prądu spawania zmniejsz czułość modułu samościanującego.**

1. UŻYCIĘ ZGODNE Z PRZEZNACZENIEM

Dziękujemy za zakup przyłbicy z linii MAGNUM.

Przyłbica opisana w niniejszej instrukcji, przeznaczona jest do ochrony wzroku i twarzy przed szkodliwym promieniowaniem łuku elektrycznego powstającego podczas procesu spawania. Przyłbica chroni przy spawaniu łukiem elektrycznym metodami: MMA, MIG, MAG, TIG, spawanie i cięcie plazmowe, elektro-żłobienie.

Producent nie ponosi odpowiedzialności za szkody powstałe na skutek użytkowania niezgodnego z przeznaczeniem.

Automatyczna przyłbica spawalnicza jest produktem najnowszej generacji przeznaczonym do ochrony osobistej. W przyłbicy tej zastosowano najnowszą technologię taką jak detektory optoelektroniczne, zasilanie solarne, mikroelektronikę itp.

Automatyczna przyłbica spawalnicza nie tylko efektywnie chroni oczy operatora przed szkodliwym działaniem promieniowania łuku elektrycznego, lecz również „uwalnia” jego obie ręce. W wyniku tego możliwe jest uzyskanie znacznie wyższej jakości, oraz efektywności wykonywanej pracy.

2. CHARAKTERYSTYKA AUTOMATYCZNEJ PRZYŁBICY SPAWALNICZEJ

Automatyczna przyłbica spawalnicza wyposażona jest w filtr spawalniczy wykonany w najwyższej klasie optycznej, mający możliwość zmiany stopnia zaciemnienia. Filtr przed spawaniem jest przezroczysty, więc spawacz ma możliwość dokładnej obserwacji obszaru roboczego. W momencie powstania łuku elektrycznego filtr natychmiast zaciemni się. Gdy łuk elektryczny wygaśnie filtr znowu robi się przezroczysty. Operator przyłbicy ma możliwość płynnej zmiany zaciemnienia w bardzo szerokim zakresie 5 - 13 DIN.

Ponadto przyłbica jest wykonana w technologii „TRUE COLOR” dzięki której można obserwować obszar roboczy w rzeczywistych barwach.

Automatyczna przyłbica spawalnicza MAGNUM zapewnia kompletną ochronę przed promieniowaniem UV/IR (ultrafioletowe/podczerwone), nawet wówczas gdy filtr jest rozjaśniony.

Przyłbica jest zasilana przez ogniwa solarne i wymienne baterie.





Automatyczna przyłbica spawalnicza wyposażona jest w cztery foto-sensory zapewniające dużą czułość i szybką reakcję.

Ponadto przyłbica jest zrobiona z termo stabilnego, odpornego na zużycie polimeru, w który nie wtapiają się odpryski spawalnicze.

3. DANE TECHNICZNE

Model:	PANORAMA
Przeznaczenie:	Wyłącznie do spawania łukowego: MMA, MIG/MAG, TIG, SAW, PAW, PAC
Funkcja szlifowania:	tak
Pole widzenia:	100 x 83 [mm]
Prędkość reakcji:	1/10000 [s]
Ochrona UV/IR	Stała, 16 DIN
Zaciemnienie - stan transparentny	4 DIN
Zaciemnienie regulowane:	5 DIN – 9 DIN / 9 DIN – 13 DIN
Liczba sensorów:	4
Temperatura pracy:	-5°C ÷ +55°C
Zasilanie:	Fotoogniwo + wymienne baterie
Minimalny amperaż dla TIG	>2 [A]
Klasa optyczna:	1/1/1/1
Sygnalizacja niskiego stanu baterii	Tak
Regulacja czasu rozjaśnienia	0,1 – 0,8 [s]

4. OBJAŚNIENIE SYMBOLI

	Aby ograniczyć możliwość skaleczenia / awarii, użytkownik musi najpierw przeczytać całą instrukcję.
	Ogólny znak ostrzegawczy, zwraca uwagę każdego użytkownika na ogólne niebezpieczeństwa. Występuje w połączeniu z innymi wskazówkami ostrzegawczymi lub innymi symbolami, których nieprzestrzeganie może doprowadzić do obrażeń ciała lub uszkodzenia urządzenia.
	Produkt zgodny z wymaganiami dyrektyw Unii Europejskiej.
	Utylizacja urządzeń elektrycznych i elektronicznych – patrz punkt UTYLIZACJA w niniejszej instrukcji.
	Uniemożliwić dostęp dzieciom.

5. ZASADY BEZPIECZNEGO UŻYTKOWANIA



Należy przeczytać wszystkie przepisy bezpieczeństwa i wszystkie instrukcje. Niestosowanie się do przepisów BHP i instrukcji może spowodować porażenie prądem, pożar i/lub ciężkie obrażenia ciała.

Należy zachować wszystkie przepisy bezpieczeństwa i instrukcje w celu użycia w przyszłości.



Nie można dopuszczać dzieci w pobliże miejsca pracy urządzenia. Obsługa serwisowa i naprawy urządzenia mogą być prowadzone przez wykwalifikowany personel.

Przeróbki we własnym zakresie mogą spowodować zmianę cech użytkowych urządzenia lub pogorszenie parametrów. Wszelkie przeróbki urządzenia, we własnym zakresie, powodują nie tylko utratę gwarancji, ale mogą być przyczyną pogorszenia się warunków bezpieczeństwa użytkownika i narażenia użytkownika na niebezpieczeństwo. Niewłaściwe warunki pracy oraz niewłaściwa obsługa mogą spowodować uszkodzenie urządzenia i utratę gwarancji.

- Przyłbica przeznaczona jest do ochrony przy spawaniu łukiem elektrycznym metodami: MMA, MIG, MAG, TIG, spawanie i cięcie plazmowe, elektro-żłobienie.
- Przed użyciem upewnij się, czy ustawiony jest właściwy stopień zaciemnienia.
- Przyłbica spawalnicza chroni oczy i twarz przed iskrami, pyłem, promieniowaniem występującym w trakcie procesu spawalniczego, oraz stanowi ochronę w trakcie szlifowania.
- Przyłbica nie chroni przed uderzeniami rozpędzonych przedmiotów.
- Przyłbica nie stanowi ochrony przed substancjami żrącymi ani wybuchowymi.
- W trakcie pracy przyłbicy, zawsze musi być zamontowany zewnętrzny filtr ochronny.
Praca bez zamontowanego zewnętrznego filtra ochronnego skutkuje awarią przyłbicy i utratą gwarancji.
- Należy unikać pozycji, które umożliwiają dostanie się odprysków spawalniczych i promieniowania do niezabezpieczonych części ciała. Jeśli jest to niemożliwe należy zastosować dodatkowe zabezpieczenie.
- Przed każdym użyciem oczyść przyłbicę z zabrudzeń i sprawdź czy sensory umieszczone na froncie przyłbicy nie są zakryte.
- Przed każdym użyciem sprawdź stan techniczny przyłbicy, bezzwłocznie usuwając wszelkie uszkodzenia.
- Jeśli przyłbica nie zaciemnia się w trakcie pracy, natychmiast przerwij pracę, a przyłbicę przekaz do serwisu.
- Chron przyłbicę przed wilgocią – ten model nie jest wodoodporny.
- Chron przyłbicę i jej elementy przed rozpuszczalnikami, do czyszczenia używaj miękkiej wilgotnej szmatki.
- Dokonywanie jakichkolwiek modyfikacji przyłbicy, używanie jej niezgodnie z przeznaczeniem, nie stosowanie się do zaleceń podanych w tej instrukcji, naraża użytkownika na obrażenia ciała, oraz skutkuje utratą gwarancji.

6. ZAWARTOŚĆ ZESTAWU

Poniższe elementy powinny znajdować się w zestawie:

Przyłbica spawalnicza z nagłowiem	x 1 szt.
Instrukcja obsługi	x 1 szt.
Bateria (może być zamontowana)	z 1 szt.



Uwaga!

Dla bezpieczeństwa dzieci nie należy zostawiać swobodnie dostępnych części opakowania (torby plastikowe, kartony, styropian itp.).

Niebezpieczeństwo uduszenia!



7. BUDOWA

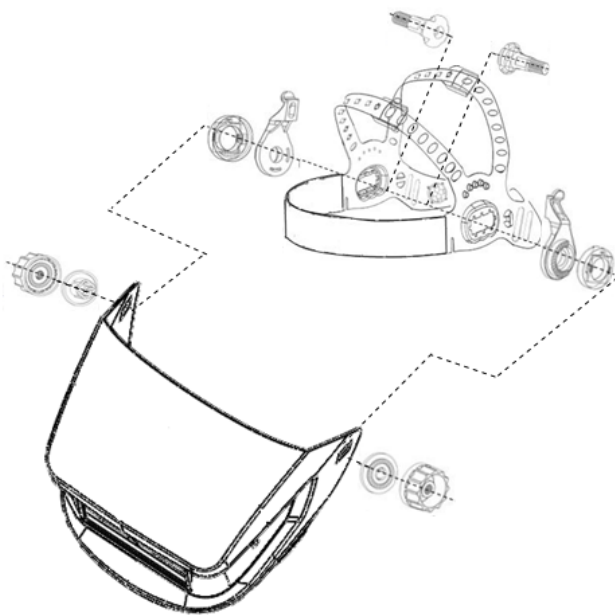

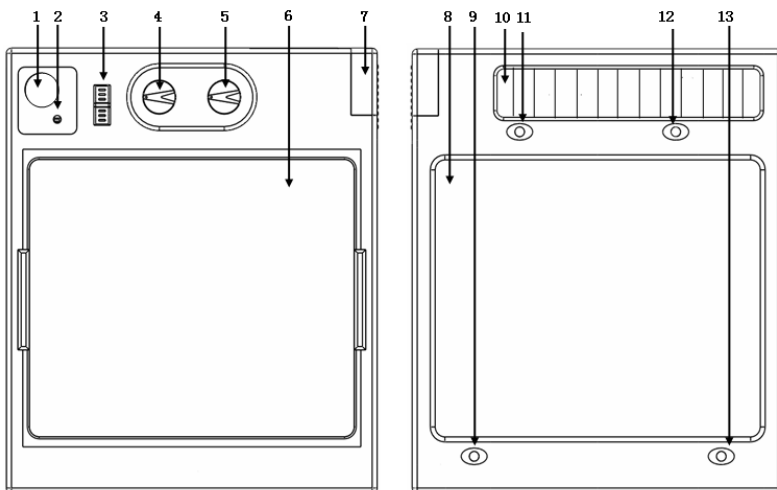

1. Przycisk kontrolny działania przyłbicy.
2. Kontrolka sygnalizacyjna "słabej baterii" .
3. Przełącznik zakresu zaciemnienia.
-wyłączony (szlifowanie),
-zakres 5-9 DIN
-zakres 9-13 DIN
4. Regulacja czułości.
5. Regulacja stopnia zaciemnienia.
6. Filtr samościemniający.
7. Pokrywa baterii.
8. Filtr UV/IR.
9. Czujnik.
10. Płytkę zasilania solarnego.
- 11/12/13. Czujnik.

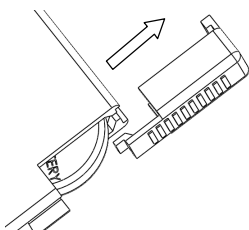
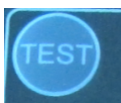

Aby wymienić baterię należy delikatnie zsunąć pokrywę baterii i wyciągnąć baterię.
Włożyć nową baterię i nasunąć pokrywę.
Przełącznik zakresu zaciemnienia ustawić w pozycji 5-9 DIN lub 9-13 DIN i wcisnąć przycisk TEST. Jeśli przyłbica zaciemni się można przystąpić do pracy.

8. UŻYTKOWANIE

1. Przed montażem przyłbicy zapoznaj się z jej budową.

2. Zasilanie przyłbicy odbywa się poprzez baterie i ogniwa solarne. Włączanie i wyłączenie jest w pełni automatycznie, kontrolowane przez czujnik. Możesz używać tej przyłbicy kiedykolwiek zechcesz, rozpoczynanie i kończenie pracy nie wymaga jakichkolwiek operacji. Przyłbica ta jest w 100% bezobsługowa. W przypadku niskiego stanu naładowania baterii zasygnalizuje to odpowiednia dioda świetlna. Należy wówczas wymienić baterię.



3. Wybór stopnia zaciemnienia.

Przed założeniem przyłbicy i zainicjowaniu łuku elektrycznego należy wstępnie ustawić stopień zaciemnienia. Wykorzystując rekomendowane stopnie zaciemnienia, które są podane w tabeli należy wybrać odpowiedni zakres (5-9 lub 9-13 DIN). Następnie pokrętkiem regulacyjnym znajdującym się na zewnątrz przyłbicy wstępnie ustawić zaciemnienie. Po założeniu przyłbicy i zainicjowaniu łuku elektrycznego, okno obserwacyjne ulegnie zaciemnieniu. Wówczas w razie konieczności dodatkowej regulacji przerwać spawanie i pokrętkiem należy doregulować optymalny stopień zaciemnienia.

4. Funkcja szlifowanie.

Odpowiedni przełącznik, służy do włączenia funkcji „szlifowanie” (grinding). Aby ją aktywować należy ustawić przełącznik w pozycji „grinding”.

5. Wybór opóźnienia rozjaśnienia.

Przyłbica wyposażona jest również w regulację opóźnionego rozjaśnienia. Pokrętkiem „DELAY” można ustawić opóźnienie rozjaśnienia przyłbicy po spawaniu. Często bezpośrednio po spawaniu rozgrzany metal może oślepić, dlatego funkcja regulowanego opóźnienia bywa bardzo przydatna.

6. Wybór czułości.

Poprzez pokrętko „SENSITIVITY” można ustawić czułość przyłbicy tzn. wartość natężenia światła na jakie ma reagować.

Poniżej orientacyjne ustawienia pokrętkła w zależności od prądu spawania:

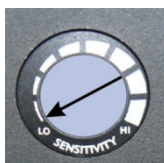

Powyżej 150
A

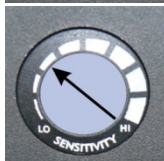

150 – 25 A

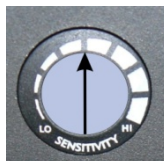

25 – 10 A

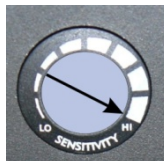
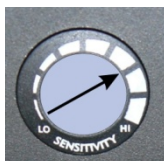

Dopasowanie przyłbicy

Automatyczna przyłbica spawalnicza wyposażona jest w nagłowie umożliwiające dopasowanie jej do indywidualnych potrzeb, zapewniając każdemu użytkownikowi właściwy kąt obserwacji, oraz wygodę.

Regulacja przyłbicy we wszystkich płaszczyznach odbywa się poprzez przepięcie odpowiedniego zatrzasku i/lub pokrętła.

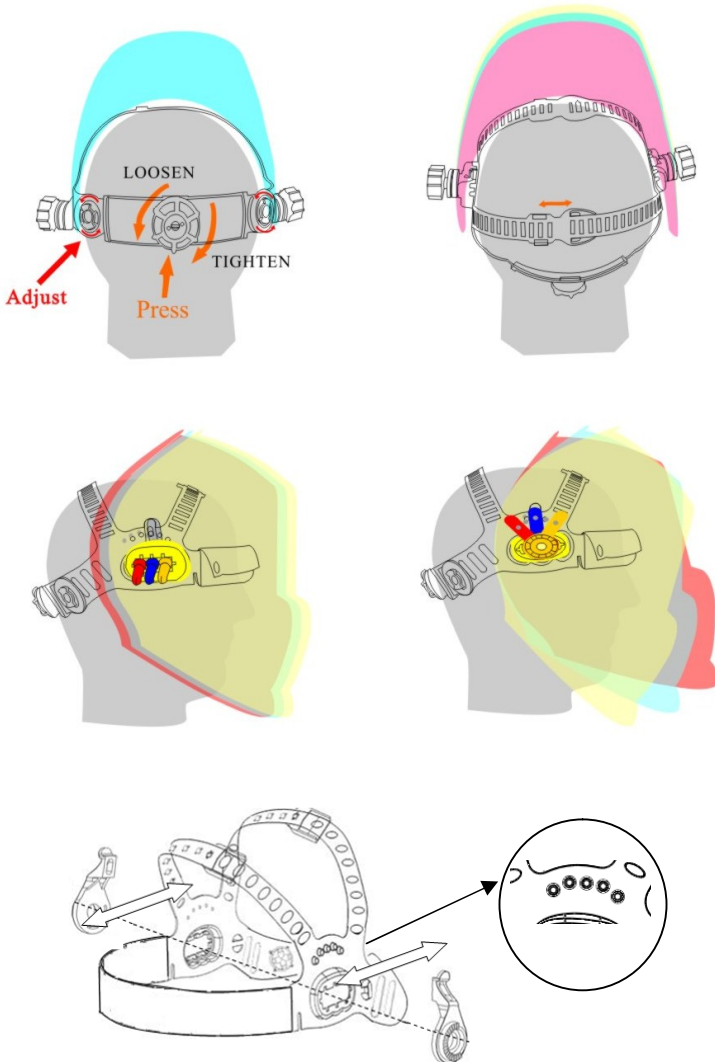

9. DOBÓR STOPNIA ZACIEMNIENIA

Aplikacja	Natężenie prądu [A]	Zalecane zaciemnienie DIN
MMA	- 40	9
	40-60	10
	60-175	11
	175-300	12
	300-500	136
MIG	- 100	10
	100-175	11
	175-250	12
	250-350	13
	350-500	14
TIG	- 20	9
	20-40	10
	40-100	11
	100-175	12
	175-250	13
	250-	14
MAG	- 60	10
	60-125	11
	125-175	12
	175-300	13
	300-450	14
	450-	15
ELEKTROŻŁOBNIENIE	- 175	10
	175-225	11
	225-275	12
	275-350	13
	350-450	14
	450 -	15

CIĘCIE PLAZMOWE	- 150	11
	150-250	12
	250 -	13
SPAWANIE PLAZMOWE	0,5-15	4-9
	15-30	10
	30-50	11
	50-125	12
	125-225	13
	225-450	14
	450 -	15

10. ROZWIĄZYWANIE PROBLEMÓW

Jeśli kiedykolwiek filtr przyłbicy nie zaciemni się podczas ekspozycji na łuk elektryczny, nie należy jej używać. Trzeba przekazać ją wówczas do serwisu w celu sprawdzenia. Użytkowanie produktu, w którym nie działa samo zaciemnienie się, może uszkodzić twój wzrok i doprowadzić do oślepienia. Dalsze użytkowanie przyłbicy, która nie działa, spowoduje unieważnienie gwarancji i może przeszkodzić w uzyskaniu odszkodowania w firmie ubezpieczeniowej.

Nieregularne ciemnienie lub mętnienie.	Opaska na głowę mogła zostać nierówno ustawiona na bokach przyłbicy (nierówna odległość kasety od oczu).	Ustaw ponownie odległość kasety od oczu, sprawdź montaż nagłowia.
Kaseta nie zaciemnia się lub miga.	Czujniki są zabrudzone lub zasłonięte.	Wyczyść.
	Przednia szybka ochronna jest zabrudzona lub uszkodzona.	Wyczyść lub wymień.
	Natężenie łuku jest za słabe.	Wyreguluj moc spawarki. Sprawdź ustawienie czułości.
	Baterie zasilające wyczerpały się.	Wymień baterie.
Niedokładny podgląd.	Szkoło wizjera i/lub kaseta zaciemniająca jest zabrudzona.	Sprawdź i wyczyść lub wymień.
	Niewystarczające oświetlenie stanowiska.	Oświetl prawidłowo.

	Nieprawidłowo ustawiony stopień zaciemnienia.	Zobacz na zalecane stopnie zaciemnienia podane w tej instrukcji i ustaw prawidłowy.
Wolna reakcja.	Temperatura pracy zbyt niska.	Nie używaj poniżej -5°C.
Przyłbica spawalnicza „ślizga się”.	Nieprawidłowo wyregulowane nagłowie.	Wyreguluj nagłowie.

11. PRZECHOWYWANIE I TRANSPORT

Zaleca się przechowywać wyczyszczone urządzenie w oryginalnym opakowaniu.

Zawsze przechowuj urządzenia w suchym, wentylowanym miejscu, niedostępnym dla dzieci i osób postronnych.

Chroń urządzenie przed wibracjami i wstrząsami podczas transportu.

12. UTYLIZACJA

Materiały z opakowania nadają się do wykorzystania, jako surowiec wtórny. Utylizacji opakowania należy dokonać zgodnie z przepisami lokalnymi.

Materiały z opakowania należy zabezpieczyć przed dziećmi, gdyż stanowią one potencjalne źródło zagrożenia.

Właściwa utylizacja urządzenia:

1. Zgodnie z dyrektywą WEEE 2012/19/WE symbolem przekreślonego kołowego kontenera na śmieci (jak poniżej) oznacza się wszelkie urządzenia elektryczne i elektroniczne podlegające selektywnej zbiórce.



2. Po zakończeniu okresu użytkowania nie wolno usuwać niniejszego produktu poprzez normalne odpady komunalne, lecz należy go oddać do punktu zbiórki i recyklingu urządzeń elektrycznych i elektronicznych. Informuje o tym symbol kołowego kontenera, umieszczony na produkcie, instrukcji obsługi lub opakowaniu.

3. Zastosowane w urządzeniu tworzywa nadają się do powtórnego użycia zgodnie z ich oznaczeniem. Dzięki powtórnemu użyciu, wykorzystaniu materiałów lub innym formom wykorzystania zużytych urządzeń wnoszą Państwo istotny wkład w ochronę naszego środowiska.

4. Informacji o właściwym punkcie usuwania zużytych urządzeń elektrycznych udzieli państwu administracja gminna, lub sprzedawca urządzenia.

13. GWARANCJA.

Importer/producent urządzenia zapewnia pełny serwis gwarancyjny jak i pogwarancyjny.

Do każdego urządzenia wydawana jest oddzielna, indywidualna karta gwarancyjna.

Wszystkie zapisy na temat zakresu gwarancji, zasad jej udzielania i innych wymogów są podane na karcie gwarancyjnej wydawanej wraz z urządzeniem.

Serwis gwarancyjny i pogwarancyjny:

Firma Spaw – Serwis

30-731 Kraków

ul. Kosiarzy 3

tel.: 12 348-07-22

formularz zgłoszenia naprawy - www.spawsc.pl - zakładka serwis.

Importer/producent:

Firma Spaw

30-731 Kraków

ul. Kosiarzy 3

14. DEKLARACJA ZGODNOŚCI

**Przyłbica marki MAGNUM, model PANORAMA
spełnia normy Unii Europejskiej.**

EN 379,



WWW.MAGNUM-WELDING.COM

KR19V1